

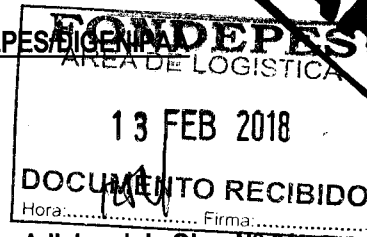

"Decenio de la Igualdad de Oportunidades para Mujeres y Hombres"
"Año del Diálogo y la Reconciliación Nacional"



MEMORANDO N° 00 279 - 2018-FONDEPES/DIGENIPAA/AOEM/LATH



A : Sr. Juan Faustino Salcedo Artica
Coordinador del Área de Logística

ASUNTO : **Solicitud de pago de Valorización N° 02 – Adicional de Obra N° 01**
Obra: "MEJORAMIENTO INTEGRAL DEL DESEMBARCADERO PESQUERO ARTESANAL DE HUACHO, DISTRITO DE HUACHO, PROVINCIA DE HUAURA, REGION LIMA"

REFERENCIA: a) Licitación Publica N° 0001-2017-FONDEPES
b) Contrato N° 024-2017-FONDEPES
c) Carta ED.174301.PU.053.18.DPA.H e Informe de la supervisión CESEL SA.
d) Carta C098-2018-CMN-HUACHO-RO y Expediente de Val.N° 02 - Adic.Obra N° 01.
e) Informe N° 30-2018-FONDEPES/DIGENIPAA/AOEM/LATH

FECHA : Lima, **13 FEB 2018**

Me dirijo a usted cordialmente para solicitar se sirva ordenar a quien corresponda el trámite de pago de la Valorización de Obra N° 02 del Adicional de Obra N° 01, por la suma de **S/. 60,759.84 (Sesenta Mil, Setecientos Cincuenta y Nueve con 84/100 Soles)** incluido el IGV, a favor del Contratista CONSORCIO MARITIMO DEL NORTE, responsable de la ejecución de la Obra "MEJORAMIENTO INTEGRAL DEL DESEMBARCADERO PESQUERO ARTESANAL DE HUACHO, DISTRITO DE HUACHO, PROVINCIA DE HUAURA, REGION LIMA".

Para el trámite correspondiente, se adjunta a la presente los documentos indicados en la referencia c), d) y e).

Sin otro particular, hago propicia la oportunidad para expresarle el sentimiento de mi especial consideración y estima personal.

Atentamente,



FONDEPES

Ing. Luis Alberto Barbieri Quino
Director General de Inversión
Pesquera Artesanal Y Acuicola

“Decenio de la Igualdad de Oportunidades para Mujeres y Hombres”
“Año del Diálogo y la Reconciliación Nacional”

CONFORMIDAD DEL GASTO

Conste por el presente documento que el Director General de Inversión Pesquera Artesanal y Acuícola al suscribir el mismo, da su conformidad para realizar el pago por el concepto de **Valorización N° 02 del Adicional de Obra N° 01**, por la suma de **S/. 60,759.84 (Sesenta Mil, Setecientos Cincuenta y Nueve con 84/100 Soles)** incluido el IGV, a favor del contratista CONSORCIO MARITIMO DEL NORTE, encargado de la ejecución de la obra: “MEJORAMIENTO INTEGRAL DEL DESEMBARCADERO PESQUERO ARTESANAL DE HUACHO, DISTRITO DE HUACHO, PROVINCIA DE HUAURA, REGION LIMA”, resultado de la **LICITACIÓN PÚBLICA N° 0001-2017-FONDEPES** – Primera Convocatoria y según Contrato N° 024-2017 FONDEPES.

Lima,

13 FEB 2018

FONDEPES

Ing. Luis Alberto Barbieri Quino
Director General de Inversión
Pesquera Artesanal Y Acuicola





“Decenio de la Igualdad de Oportunidades para Mujeres y Hombres”
“Año del Diálogo y la Reconciliación Nacional”

12 FEB. 2018

INFORME N° 30-2018-FONDEPES-DIGENIPAA/AOEM/LATH

Atención : ING. LUIS ALBERTO BARBIERI QUINO
Director General de Inversión Pesquera, Artesanal y Acuícola

Asunto : **Valorización N° 02 de Adicional de Obra N° 01 a enero 2018.**
“MEJORAMIENTO INTEGRAL DEL DESEMBARCADERO PESQUERO ARTESANAL DE HUACHO, DISTRITO DE HUACHO, PROVINCIA DE HUAURA, REGION LIMA”.

Referencia : a) Memorándum Interno N° 411-2018-FONDEPES/DIGENIPAA/AOEM
b) Memorándum Interno N° 457-2018-FONDEPES/DIGENIPAA
c) Carta ED.174301.PU.053.18.DPA.H de la supervisión CESEL SA
d) Carta C098-2018-CMN-HUACHO-RO y Exped. Val. N° 02. Adic. N° 01
e) LICITACION PUBLICA: N° 0001-2017-FONDEPES.
f) CONTRATO N° 024-2017-FONDEPES del Contratista.

Fecha : Febrero, 08 del 2018.

De mi consideración:

Es grato dirigirme a usted para remitir el presente Informe con la finalidad de solicitarle se sirva dar trámite a la Valorización de la Obra N° 02 del Adicional de Obra N° 01 de la obra: “MEJORAMIENTO INTEGRAL DEL DESEMBARCADERO PESQUERO ARTESANAL DE HUACHO, DISTRITO DE HUACHO, PROVINCIA DE HUAURA, REGION LIMA”, a cargo del contratista CONSORCIO MARITIMO DEL NORTE. Al respecto, puedo informar.

I. DATOS GENERALES DE LA OBRA

Proceso : L.P. N° 0001-2017-FONDEPES (1ra. Convocatoria)

Contrato : N° 024-2017-FONDEPES

Obra : Mejoramiento Integral del Desembarcadero Pesquero Artesanal de Huacho, Región Lima, Provincia de Huaura, Distrito de Huacho”.

Ubicación : Distrito de Huacho, Provincia de Huaura, Región Lima.

Sistema : A precios Unitarios

Monto Obra : S/. 22'432,031.47 (incluye IGV)

Adic. Obra 01 : S/. 1'434,419.21 – RESOLUCION JEFATURAL N° 098-2017-FONDEPES/J

Deduc. Vinc. 01 : S/. 961,761.02 - RESOLUCION JEFATURAL N° 098-2017-FONDEPES/J

Adicional Neto : S/. 472,658.19

Monto Contrac.: S/. 22'904,689.66

Contratista : CONSORCIO MARITIMO DEL NORTE

Residente : Ing. Raúl Rosas de la Cruz.

Supervisión : CESEL SA

Supervisor : Ing. Luis Guillermo Lovera Martínez

Fecha de Inicio : 19 de setiembre del 2017

Plazo Ejecución : 300 días calendario.



Página 1 de 3



“Decenio de la Igualdad de Oportunidades para Mujeres y Hombres”
“Año del Diálogo y la Reconciliación Nacional”

Fecha Término : 15 de julio del 2018
Ampl. Plazo 03 : 33 d.c.- Resolución N° 012-2018-FONDEPES/SG del 30.01.18
Nva. Fecha Term.: 17 de agosto del 2018

II. RESUMEN DE LA VALORIZACION N° 02 DEL ADICIONAL DE OBRA N° 01 - ENERO 2018.

DESEMBARCADERO PESQUERO ARTESANAL DE HUACHO

DESCRIPCION	MONTO PRESUPUESTO (S/IGV)	VALORIZACION (S/.)			SALDOS (S/.)
		ANTERIOR	ACTUAL	ACUMULADO	
A. VALORIZACION ACTUAL					
PRESUPUESTO ADICIONAL DE OBRA N° 01	1,215,609.50	978,714.11	48,909.55	1,027,623.66	187,985.84
TOTAL (A)	1,215,609.50	978,714.11	48,909.55	1,027,623.66	187,985.84
AVANCE EJECUTADO		80.51%	4.02%	84.54%	15.46%
B. REAJUSTES					
PRESUPUESTO ADICIONAL DE OBRA N° 01		-468.75	2,581.84	2,113.09	
TOTAL (B)		-468.75	2,581.84	2,113.09	
VALORIZACION BRUTA (VB = A + B)		978,245.36	51,491.39	1,029,736.75	
C. DEDUCCIONES					
DEDUCCION ADELANTO EN EFECTIVO		0.00	0.00	0.00	
DEDUCCION ADELANTO POR MATERIALES		0.00	0.00	0.00	
TOTAL (C)		0.00	0.00	0.00	
D. AMORTIZACIONES					
AMORTIZ DEL ADELANTO EN EFECTIVO		0.00	0.00	0.00	0.00
AMORTIZ DEL ADELANTO POR MATERIALES		0.00	0.00	0.00	0.00
TOTAL (D)	0.00	0.00	0.00	0.00	0.00
VALORIZACION NETA (VN = VB - D - C)		978,245.36	51,491.39	1,029,736.75	
E. MONTO A PAGAR AL CONTRATISTA					
VALORIZACION NETA	1,215,609.50	978,245.36	51,491.39	1,029,736.75	
EN I.G.V. (18%*VN)	218,809.71	176,084.16	9,268.45	185,352.61	
TOTAL (E)	1,434,419.21	1,154,329.52	60,759.84	1,215,089.36	
LÍQUIDO A PAGAR AL CONTRATISTA S/.	1,434,419.21	1,154,329.52	60,759.84	1,215,089.36	219,329.85



III. CONCLUSIONES

- ✓ Con Carta ED.174301.PU.053.18.DPA.H del 05 de febrero del 2018, la supervisión CESEL SA remite la Valorización de Obra N° 02 del Adicional de Obra N° 01 de los avances ejecutado en el DPA de Huacho por el contratista CONSORCIO MARITIMO DEL NORTE, en el mes de enero del 2018 y recomienda el pago de un monto de S/. 60,759.84 incluido el IGV.





PERÚ

Ministerio
de la Producción



FONDEPES

Fondo Nacional de Desarrollo Pesquero

"Decenio de la Igualdad de Oportunidades para Mujeres y Hombres"
"Año del Diálogo y la Reconciliación Nacional"

- ✓ En lo que respecta a las deducciones por penalidades y otras penalidades serán deducidas en la liquidación de la obra.

IV. RECOMENDACIONES

- ✓ Se recomienda proceder con el trámite de pago de la Valorización N° 02 del Adicional de Obra N° 01 al contratista CONSORCIO MARITIMO DEL NORTE por un monto de **S/. 60,759.84** (Incluido el IGV) por avances en el mes de enero 2018 en la ejecución de la obra: "MEJORAMIENTO INTEGRAL DEL DESEMBARCADERO PESQUERO ARTESANAL DE HUACHO, DISTRITO DE HUACHO, PROVINCIA DE HUAURA, REGION LIMA",

Es cuanto informo a Usted para su conocimiento y fines

Ing. Luis Alberto Tello Hidalgo.
CIP N° 39250

El coordinador del Área de Obras que suscribe hace suyo el documento

FONDEPES

Ing. Raúl A. Mora Guillen
COORDINADOR DE OBRAS EQUIPAMIENTO
Y MANTENIMIENTO



CESEL INGENIEROS

CERTIFICADO EN: ISO 9001, ISO 14001, OHSAS 18001

Huacho, 2 de febrero de 2018

ED.174301.PU.053.18.DPA.H

Señores:

FONDO NACIONAL DE DESARROLLO PESQUERO - FONDEPES

Av. Petit Thouars N° 115 - Cercado de Lima

Lima.-

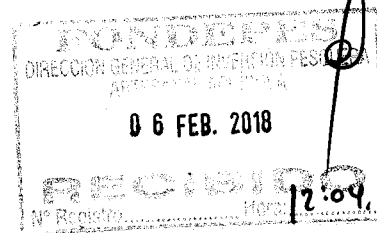

Atención : **Ing. Luis Alberto Barbieri Quino**
Director General de Inversión Pesquera Artesanal y Acuícola

Asunto : **Informe de la Valorización N° 02 del Adicional N° 01, a Enero 2018**

Referencia : Contrato N° 29-2017- FONDEPES/OGA Supervisión de la Ejecución de la Obra:
“Mejoramiento integral del Desembarcadero pesquero artesanal en la localidad de Huacho”, Provincia de Huaura, Región de Lima.

De mi consideración:

Es grato dirigirnos a usted para saludarlo y, conforme a nuestras obligaciones contractuales relacionadas al proyecto en referencia, alcanzarles el informe de la Valorización N° 02 del Adicional de Obra N° 01 correspondiente al mes de Enero de 2018, en original y dos (2) copias.

Dichos documentos se remiten para su conocimiento y fines consiguientes.

Agradeciendo la atención a la presente, nos despedimos.

Atentamente,

Ing. Gustavo Macfarlane Vidal
Gerente de Edificaciones y Puertos
CESEL SA

FONDO NACIONAL DE DESARROLLO
PESQUERO

 2683330	
N° DOC:	00000837-2018
CLAVE:	1077
USUARIO:	dgalindo
FECHA Y HORA:	05/02/2018 19:03:11
TELEFONO:	2097700
www.fondepes.gob.pe	

Av. José Gálvez Barrenechea 646
San Isidro - Lima 27 - Perú
Telf: (51-1) 705-500
cesel@cesel.com.pe
www.cesel.com.pe

VALORIZACIÓN N° 02 DEL ADICIONAL N° 01 (a ENE-2018)

INDICE

1.	OBJETO.....	2
2.	ANTECEDENTES	2
3.	DATOS GENERALES DE LA OBRA.....	3
4.	DESCRIPCION DEL ADICIONAL DE OBRA N° 01	4
5.	AVANCE FINANCIERO DEL ADICIONAL DE OBRA N° 01.....	5
6.	CONCLUSIONES.....	5
7.	RECOMENDACIONES.	6



1. OBJETO

El presente informe tiene por objeto presentar la Valorización N° 02 de la ejecución del Adicional de obra N° 01 correspondiente al mes de ENERO del 2018, ejecutados por CNM, en donde se muestran los metrados de avance de obra de cada una de las partidas valorizadas en el presente periodo.

2. ANTECEDENTES

El DPA Huacho se encuentra ubicado en la Región Lima, Provincia de Huaura, distrito de Huacho.

En el 2007 se elabora un estudio con el nombre de asistencia técnica para la identificación de las posibilidades de mejora de las infraestructuras y equipamiento de los desembarcaderos de pesca artesanal en el litoral del Perú.

Mediante oficio N°3826-2009-FONDEPES/DT, del 07.09.09, el Fondo Nacional del Desarrollo Pesquero remite a la Oficina General de Planificación y Presupuesto del Ministerio de la Producción – OPI, el perfil de este proyecto.

Mediante AMC- CLÁSICO – 44-2014-FONDEPES-1 se lanza a proceso la elaboración del Expediente técnico y mediante contrato 079-2014-FONDEPES se da inicio a la elaboración del expediente técnico del proyecto.

Con fecha 24 de julio del 2017 el Comité de selección adjudico la Buena Pro de la Licitación Pública N°001-2017 para la CONTRATACIÓN DE LA EJECUCIÓN DE LA OBRA "MEJORAMIENTO INTEGRAL DEL DESEMBARCADERO PESQUERO ARTESANAL DE HUACHO, REGIÓN LIMA, PROVINCIA DE HUAURA, DISTRITO DE HUACHO", a la empresa CONSORCIO MARÍTIMO DEL NORTE (CMN) conformado por las empresas CEFOISA INGENIERÍA Y CONSTRUCCIÓN SAC, PCD SAC y ASPHALT TECHNOLOGIES SAC, suscribiéndose el contrato N° 024-2017-FONDEPES el día 22 de agosto de 2017.

Con fecha 15 de septiembre del 2017 el Comité de selección adjudico la Buena Pro del concurso público N°001-2017 Primera Convocatoria para la CONTRATACIÓN DEL SERVICIO DE SUPERVISIÓN DE LA OBRA POR PAQUETE: "MEJORAMIENTO INTEGRAL DEL DESEMBARCADERO PESQUERO ARTESANAL DE HUACHO, REGIÓN LIMA, PROVINCIA DE HUAURA, DISTRITO DE HUACHO".

El plazo de ejecución de la obra se inicia el 19 de setiembre de 2017 con un plazo de 300 días calendario, anotándose este hecho en el asiento 001 del cuaderno de obra.

Iniciada la obra se detecta que el expediente técnico de la obra presenta una serie de incongruencias, siendo una de ellas que el plano P-G01 señala una roca coraza con las mismas características de la capa intermedia, roca entre 800 y 1400 kg, lo cual difiere de lo señalado en las especificaciones técnicas y presupuesto de obra, los cuales indican una roca coraza de 3 a 4 toneladas y una roca intermedia de 300 a 400 kg. Asimismo, en la sección se indica como cota de piso +5.30 mientras que en el plano E-03-01 se indica +4.15



El 21 de setiembre el contratista consultó respecto al plano P-G01 que presenta un único detalle del enrocado, sin mayor detalle del sustento del cálculo de volúmenes de roca y movimiento de tierra y sin secciones alrededor de todo el perímetro. Asimismo, en diferentes asientos de cuaderno de obra el contratista consultó y observó la partida de Enrocado de Protección del expediente.

Mediante asiento 119 del 21.Nov.2017 el contratista anota la necesidad de ejecutar partidas nuevas producto de los errores, omisiones y deficiencias del proyecto, así como de las modificaciones que viene instruyendo la entidad y supervisión, solicitando la aplicación del mecanismo previsto en el Art. 175° del RLCE y por tanto la correspondiente Prestación Adicional, entre otros debido a las modificaciones a las modificaciones al proyecto en la partida TERRAPLEN Y ENROCADO DE PROTECCIÓN



La supervisión, a través del informe especial N° 04 del 27.Nov.2017 remitida a la entidad mediante carta ED.174301.PU.014.17.DPA.H, se pronuncia sobre la necesidad de ejecutar dichas prestaciones adicionales solicitadas por el contratista.

La entidad procede a elaborar el expediente del adicional 01 y su deductivo vinculante 01 denominado POR MODIFICACIÓN DE LA SECCIÓN Y ESPECIFICACIONES TÉCNICAS DE LA PARTIDA 01.05 TERRAPLEN Y ENROCADO DE PROTECCIÓN, y lo remite a la supervisión mediante Carta 568-2017-FONDEPES/DIGENIPAA del 15.Dic.2017, a lo cual la supervisión emitió el informe de viabilidad técnica mediante informe especial N° 11 remitido a la entidad mediante carta ED.174301.PU.034.17.DPA.H del 19.Dic.2017

La entidad remite la Resolución Jefatural N° 098-2017-FONDEPES/J aprobando el expediente del adicional de obra N° 01 por el monto de S/. 1'434,419.21

Mediante carta C098-2017-CMN-HUACHIO-RO, el contratista entrega la valorización N° 02 del adicional N° 01 correspondiente al mes de Enero 2018, compuesto por carta + 25 folios

3. DATOS GENERALES DE LA OBRA

Entidad	:	FONDEPES
Contratista	:	CONSORCIO MARITIMO DEL NORTE
Supervisor	:	CESEL S.A.
Ubicación	Departamento	: Lima
	Provincia	: Huaura
	Distrito	: Huacho
	Localidad	: Huacho
Fecha de entrega de terreno	:	06 de septiembre del 2017.
Fecha de inicio	:	19 de septiembre del 2017.
Plazo de ejecución	:	300 días calendario
Fecha de término	:	15 de julio de 2018
Financiamiento	:	Recursos Ordinarios
Monto del contrato de obra	:	S/. 22'432,031.47 (incluido el IGV)
Monto del contrato de supervisión.	:	S/. 1'777,720.87 (incluido el IGV)
Coordinador de obra	:	Ing. Luis Tello Hidalgo – FONDEPES

4. DESCRIPCIÓN DEL ADICIONAL DE OBRA N° 01

El adicional tiene por objeto utilizar el material de enrocado existente, el cual se ha visto por conveniente reutilizar dicho material en la medida que alcance para completar la partida dejando el saldo de metrado restante para ser pagado con los precios unitarios originales

Asimismo, el adicional modifica la sección del enrocado y sus especificaciones técnicas, dando lugar al origen de las actividades, materia del adicional 01 y su deductivo vinculante correspondiente.



Según lo planteado en el expediente técnico se considera la ampliación del DPA existente hacia el oeste, mar adentro una distancia promedio de 5.00 m. A consecuencia de esta ampliación el enrocado existente se tiene que ampliar la misma distancia promedio de 5.0 m a un nivel de + 4.00, con una diferencia de +0.40 con respecto al piso del DPA. Asimismo, al realizar el levantamiento batimétrico del enrocado existente se encuentra una pendiente muy pronunciada entre la uña del enrocado y el mar, considerando la sección típica del enrocado del plano proyectado con un talud de 1:1.50, por lo que se debe extender la uña una longitud proporcional a la altura del enrocado, reduciéndola de 9 a 6 metros.

En conclusión el enrocado cambia sus dimensiones en la parte superior de la corona, pared y en la parte inferior de la uña, teniendo la sección modificada del enrocado de protección la siguiente forma:

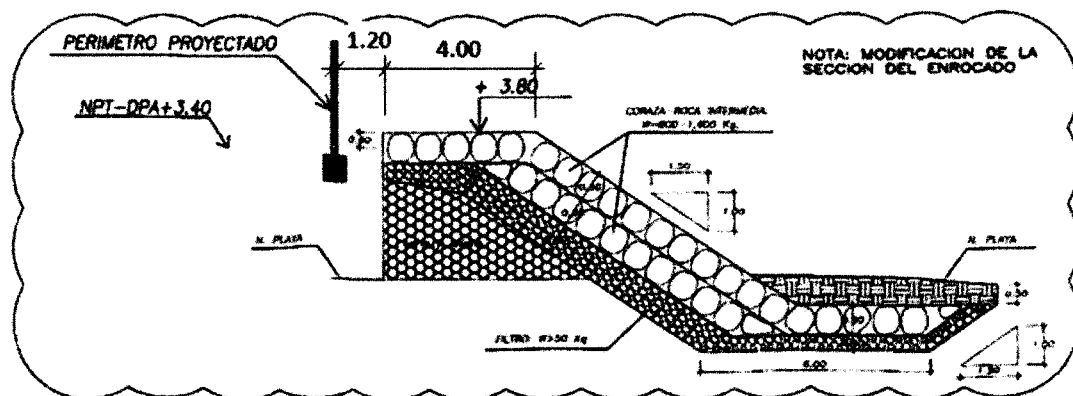

Partidas del Adicional N° 01

01.05 TERRAPLEN Y ENROCADO DE PROTECCIÓN

- 01.05.01 Corte de Material arena en uña de enrocado
- 01.05.02 Eliminación de material arena en uña de enrocado
- 01.05.03 Suministro y colocación de roca filtro > a 50 kg
- 01.05.04 Suministro y colocación de roca intermedia
- 01.05.09 Colocado de roca filtro
- 01.05.10 Colocado de roca intermedia
- 01.05.11 Colocado de roca coraza
- 01.05.12 Remoción, selección y acopio de roca filtro de enrocado existente
- 01.05.13 Remoción, selección y acopio de roca intermedia de enrocado existente

SERVICIO DE SUPERVISIÓN DE LA OBRA:
"MEJORAMIENTO INTEGRAL DEL DESEMBARCADERO PESQUERO ARTESANAL DE HUACHO,
REGIÓN LIMA, PROVINCIA DE HUAURA, DISTRITO DE HUACHO"

- 01.05.14 Remoción, selección y acopio de roca coraza de enrocado existente
- 01.05.15 Relleno masivo con material de préstamo
- 01.05.16 Corte masivo
- 01.05.17 Eliminación de material excedente
- 01.05.18 Eliminación de material existente de 3 a 4 ton, D=20 km

5. AVANCE FINANCIERO DEL ADICIONAL DE OBRA N° 01

Los avances hasta Enero de 2018 se muestran a continuación:



Val. N° 02 el Adic-01 (a ENE-2018)			
Programado Enero de 2018	COSTO DIRECTO (S/IGV)	CD+GG+UT (S/IGV)	% AVANCE
Presupuesto Total Adicional 01	1'176,450.72	1'215,609.50	100%
Parcial a Enero 2018			
Ejecutado Real Enero de 2018	COSTO DIRECTO (S/IGV)	CD+GG+UT (S/IGV)	% AVANCE
Acumulado a Enero 2018	994,520.54	1'027,623.66	84.54%
Parcial a Enero 2018	47,334.02	48,909.55	4.02%

En la presente valorización N° 02 del adicional de obra N° 01 se está tomando en consideración el presupuesto de adicional aprobado con Resolución Jefatural N° 098-2017-FONDEPES/J, en base al expediente técnico del adicional de obra N° 01 y su Deductivo Vinculante N° 01 denominado POR MODIFICACIÓN DE LA SECCIÓN Y ESPECIFICACIONES TÉCNICAS DE LA PARTIDA 01.05 TERRAPLEN Y ENROCADO DE PROTECCIÓN

El porcentaje de avance real a Enero de 2018 del adicional N° 01 es de 4.02%, y el porcentaje de avance acumulado es de 84.54%

No hay comparación con respecto al porcentaje de avance programado por no existir en el expediente técnico un cronograma valorizado de la ejecución del adicional de obra N° 01, estimándose que su ejecución se encuentra adelantada.

6. CONCLUSIONES

- ✓ El monto neto según lo revisado y verificado por concepto de valorización N° 02 de adicional de obra N° 01, aprobada con Resolución Jefatural N° 098-2017-FONDEPES/J, a Enero de 2017, asciende a la suma de **S/. 60,759.84**, incluido el IGV

Se adjunta la valorización 02 del adicional 01 presentada por el Contratista (Anexo 01).

7. RECOMENDACIONES.

Se recomienda al Fondo Nacional de Desarrollo Pesquero (FONDEPES)

- Pagar la factura del Contratista con el monto de: **S/. 60,759.84** (Sesenta mil setecientos cincuenta y nueve y 84/100 soles) por concepto de Valorización N° 02 del Adicional de obra N° 01 correspondiente al mes de enero de 2017.





ANEXO 01

**Valorización N° 02 del
Adicional de Obra N° 01
a Enero 2018**

**Presentada por el Contratista
CONSORCIO MARITIMO DEL NORTE**

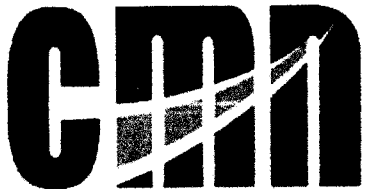

CONSORCIO MARITIMO DEL NORTE

0026

C098-2018 – CMN-HUACHO-RO

Huacho, Enero 31 del 2018

Señores

CESEL S.A.

Av. J. Gálvez Barrenechea N° 646 Urb. Corpac

San Isidro:

Atte. : Ing. Luis Lovera Martinez
Supervisor

Asunto : Valorización n° 02 del adicional n° 01 del mes de enero del 2018.

**Ref. : LP N° 0001-2017-FONDEPES – Obra “Mejoramiento Integral de
Desembarcadero Pesquero Artesanal de Huacho, Región Lima, Provincia de
Huaura, Distrito de Huacho”**

De nuestra consideración:

Por medio de la presente, me dirijo a usted para saludarlo y entregarle la valorización N° 2, del adicional n° 01 del mes de enero del 2018, con un número de 25 folios.

Sin otro particular, nos reiteramos de ustedes.

Atentamente.

CONSORCIO MARITIMO DEL NORTE

Rosás de la Cruz
RAÚL R. ROSÁS DE LA CRUZ
ING. RESIDENTE
CIP 51124

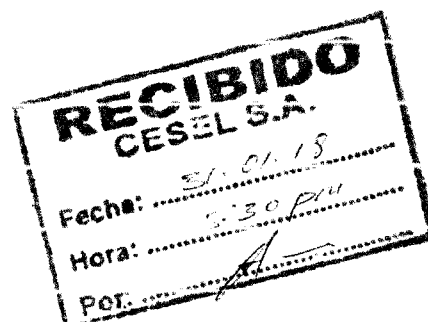

Calle Vizcaya N° 187 Urb. Javier Prado Quinta Etapa, Distrito de San Luis, Lima - Teléf. 01
4224848



VALORIZACION N° 02 DEL ADICIONAL N° 01

CONSORCIO MARITIMO DEL NORTE

RESUMEN DE VALORIZACIÓN

000023



Hoja de Cálculo

**RESUMEN DE VALORIZACION N°02 DEL ADICIONAL N° 01
DEL 01 AL 31 DE ENERO DEL 2017**

**CESEL
INGENIEROS**

Obra	"Mejoramiento Integral del Desembarcadero Pesquero Artesanal de Huacho"	Plazo	300 días
Concurso		Inicio	19 setiembre 2017
Contrato		Fin	18 de julio 2018
Contratista	Consorcio Marítimo del Norte	Supervisión	CESEL S.A.
Precios	Jun 20 abr 2017	Monto IGV	S/ 22432,031.47

	CONTRATO	ACUMULADO ANTERIOR	MONTO MENSUAL	ACUMULADO ACTUAL	% DE AVANCE	SALDO
A	MONTOS CONTRACTUALES (V) - Sin I.G.V.					
	Presupuesto Expediente Técnico (Sin I.G.V.)					
	Presupuesto Adicional N° 01					
	1,215,609.50	978,714.11	48,909.55	1,027,623.66	84.54%	187,985.84
	1,215,609.50	978,714.11	48,909.55	1,027,623.66		187,985.84
	SUB TOTAL PRESUPUESTO					
	I.G.V.	218,809.71	176,168.54	8,803.72	184,972.26	33,837.45
	1,434,419.21	1,154,882.65	57,713.27	1,212,596.92	84.54%	221,823.29
	TOTAL CONTRACTUAL					
B	REAJUSTES y REGULARIZACION REAJUSTES (S) - Sin I.G.V.					
	Reajuste Fórmula Polinómica Val. N° 01 del adicional N° 01					
		-468.75	2,581.84	2,113.09		
	TOTAL REAJUSTES					
		-468.75	2,581.84	2,113.09		
C	VALORIZACION BRUTA (VB = V+S)					
		978,245.36	51,491.39	1,029,736.75		
D	VALORIZACION NETA (VN = VB)					
		978,245.36	51,491.39	1,029,736.75		
E	MONTOS A PAGAR AL CONTRATISTA					
	En Efectivo (VN)					
		978,245.36	51,491.39	1,029,736.75		
	I.G.V. (=VN x 18%)					
		176,084.16	9,268.45	185,352.62		
F	MONTO TOTAL DE LA VALORIZACION CON I.G.V. EN NUEVOS SOLES					
		1,154,329.52	60,759.84	1,215,089.37		
G	CALENDARIO DE COMPROMISO A SOLICITAR EN NUEVOS SOLES					
			60,759.84			

CONSORCIO MARITIMO DEL NORTE

 RAUL ROSAS DE LA CRUZ
 ING. RESIDENTE
 C.I.F. 51154

000022

VALORIZACIÓN N° 02 DEL ADICIONAL N° 01



**PORCENTAJES DE AVANCES - VALORIZACION N° 02 DEL ADICIONAL N° 01
DEL 01 AL 31 DE ENERO DEL 2017**

000021
FONDERES
Fondo Nacional de Desarrollo Pesquero

CESEL
INGENIEROS

Obra	"Mejoramiento Integral del Desembarcadero Pesquero Artesanal de Huscho"	Plazo	300 días
Concurso		Inicio	19 setiembre 2017
Contrato		Fin	15 de Julio 2018
Contratista	Consorcio Marítimo del Norte	Supervisión	CESEL S.A.
Presupuesto	1.204.819,22	Monto IGV	19.272.031,47

A	MONTOS CONTRACTUALES (V) - Sin I.G.V.	Contrato	MES ANTERIOR		MES ACTUAL		AVANCE ACUMULADO ACTUAL		SALDO
			Monto Acumulado Anterior	% de Avance	Monto Mensual	% de Avance	Monto Acumulado Actual	% de Avance	
	Presupuesto Adicional N° 01	1,215,809.50	978,714.11	80.51%	48,809.55	4.02%	1,027,623.66	84.54%	187,985.84
	SUB TOTAL PRESUPUESTO	1,215,809.50	978,714.11	80.51%	48,809.55	4.02%	1,027,623.66	84.54%	187,985.85
	I.G.V.	218,809.71	176,168.53		8,803.71		184,972.25		33,837.46
	PRESUPUESTO TOTAL con IGV	1,434,619.22	1,154,882.64	80.51%	57,713.26	4.02%	1,212,595.91	84.54%	221,823.31
B	MONTO ADICIONAL N° 01 - Sin I.G.V.								
	TERRAPLEN Y ENROCADO DE PROTECCION								
	CORTE DE MATERIAL ARENA EN UÑA DE ENROCADO	5,870.63	248.37	4.23%	554.78	9.45%	803.15	13.68%	5,067.48
	ELIMINACION DE MATERIAL ARENA EN UÑA DE ENROCADO	22,391.93	947.32	4.23%	1,682.84	7.56%	2,640.16	11.79%	19,751.77
	SUMINISTRO Y COLOCACION DE ROCA FILTRO >A 50KG	117,961.00	65,116.03	55.20%	45,086.40	38.22%	110,202.43	93.42%	7,758.57
	SUMINISTRO Y COLOCACION DE ROCA INTERMEDIA	106,523.35	100,422.60	94.27%	0.00	0.00%	100,422.60	94.27%	94,272.60
	COLOCADO DE ROCA FILTRO	55,097.97	53,784.00	97.62%	0.00	0.00%	53,784.00	97.62%	1,313.97
	COLOCADO DE ROCA INTERMEDIA	89,417.69	32,669.30	36.54%	0.00	0.00%	32,669.30	36.54%	56,748.39
	COLOCADO DE ROCA CORAZA	148,606.98	139,395.58	93.80%	0.00	0.00%	139,395.58	93.80%	9,211.40
	REMOCION, SELECCION Y ACOPIO DE ROCA FILTRO DE ENROCADO EXISTENTE	65,947.92	63,928.15	96.94%	0.00	0.00%	63,928.15	96.94%	2,019.77
	REMOCION, SELECCION Y ACOPIO DE ROCA INTERMEDIA DE ENROCADO EXISTENTE	347,849.54	339,945.00	97.73%	0.00	0.00%	339,945.00	97.73%	7,904.54
	REMOCION, SELECCION Y ACOPIO DE ROCA CORAZA DE ENROCADO EXISTENTE	46,295.93	44,710.80	96.80%	0.00	0.00%	44,710.80	96.80%	1,575.13
	RELLENO MASIVO CON MATERIAL DE PRESTAMO	122,882.25	74,953.58	61.00%	0.00	0.00%	74,953.58	61.00%	47,928.67
	CORTE MASIVO	5,444.66	3,259.03	59.86%	0.00	0.00%	3,259.03	59.86%	2,185.63
	ELIMINACION DE MATERIAL EXCEDENTE	15,535.87	9,299.36	59.86%	0.00	0.00%	9,299.36	59.86%	6,236.51
	ELIMINACION DE MATERIAL EXCEDENTE DE ROCA CORAZA EXISTENTE DE 3 A 4 TON	26,634.96	18,507.40	69.49%	0.00	0.00%	18,507.40	69.49%	8,127.56
	COSTO DIRECTO	1,176,450.72	947,196.52		47,334.02		994,530.54		161,465.34
	GASTOS GENERALES	1.02%	11,973.12		481.73		10,121.56		1,843.29
	UTILIDAD	2.31%	27,185.65		1,083.80		22,981.57		3,731.17
	SUB TOTAL PRESUPUESTO	1,215,809.50	978,714.11		48,809.55		1,027,623.67		186,839.80
	I.G.V.	218,809.71	176,168.53		8,803.71		184,972.26		30,031.16
	PRESUPUESTO Con IGV	1,434,619.22	1,154,882.64	80.51%	57,713.26	4.02%	1,212,595.93	84.54%	196,870.96

CONSORCIO MARITIMO DEL NORTE

RAUL ROSAS DE LA CRUZ
ING. PRESIDENTE
CIP 51154



OBRA: MEJORAMIENTO DE LOS SERVICIOS DEL DESEMBARCADERO PESQUERO ARTESANAL DE HUACHO REGION LIMA, PROVINCIA DE HUAURA, DISTRITO DE HUACHO

SUB PRES FONDEFES
PROP. CONSORCIO MARITIMO DEL NORTE
CONT. CESEL
SUP.

FECHA: mié 31 ene 2018

ITEM	DESCRIPCION	PRESUPUESTO			VAL. ACUM. ANTERIOR			VAL. ACTUAL			VAL. ACUM. ACTUAL			SALDOS		
		Und.	Metrado	Precio (S/.)	Metrado	Parcial (S/.)	%	Metrado	Parcial (S/.)	%	Metrado	Parcial (S/.)	%	Metrado	Parcial (S/.)	%
1.05	TERRAPLEN Y ENROCADO DE PROTECCION															
01.05.01	CORTE DE MATERIAL ARENA EN UNA DE ENROCADO	m3	2,320.41	2.53	96.17	248.37	4.23%	219.28	554.78	9.45%	317.45	13.68%	2,002.96	5,067.48	86.32%	
01.05.02	ELIMINACION DE MATERIAL ARENA EN UNA DE ENROCADO	m3	2,900.51	7.72	122.71	947.32	4.23%	219.28	1,692.84	7.56%	341.99	11.79%	2,558.52	19,751.77	88.21%	
01.05.03	SUMINISTRO Y COLOCACION DE ROCA FILTRO >A 50KG	m3	941.88	125.24	519.93	65,116.03	55.20%	360.00	45,086.40	38.22%	879.93	93.42%	61.95	7,758.57	6.58%	
01.05.04	SUMINISTRO Y COLOCACION DE ROCA INTERMEDIA	m3	403.09	264.27	360.00	100,422.60	94.27%	0.00	0.00	0.00%	360.00	94.27%	23.09	6,100.75	5.73%	
01.05.09	COLOCADO DE ROCA FILTRO	m3	737.59	74.70	720.00	53,784.00	97.62%	0.00	0.00	0.00%	720.00	97.62%	17.59	1,313.97	2.38%	
01.05.10	COLOCADO DE ROCA INTERMEDIA	m3	997.52	89.64	364.45	32,669.30	36.54%	0.00	0.00	0.00%	364.45	36.54%	633.07	56,748.39	63.46%	
01.05.11	COLOCADO DE ROCA CORAZA	m3	1,657.82	89.64	1,555.06	139,395.58	93.80%	0.00	0.00	0.00%	1,555.06	93.80%	102.76	9,211.40	6.20%	
01.05.12	REMOCION, SELECCION Y ACOPIO DE ROCA FILTRO DE ENROCADO EXISTENTE	m3	737.59	89.41	715.00	63,928.15	96.94%	0.00	0.00	0.00%	715.00	96.94%	22.59	2,019.77	3.06%	
01.05.13	REMOCION, SELECCION Y ACOPIO DE ROCA INTERMEDIA DE ENROCADO EXISTENTE	m3	2,655.34	131.00	2,595.00	339,945.00	97.73%	0.00	0.00	0.00%	2,595.00	97.73%	60.34	7,904.54	2.27%	
01.05.14	REMOCION, SELECCION Y ACOPIO DE ROCA CORAZA DE ENROCADO EXISTENTE	m3	295.04	156.88	285.00	44,710.80	96.60%	0.00	0.00	0.00%	285.00	96.60%	10.04	1,575.13	3.40%	
01.05.15	RELLENO MASIVO CON MATERIAL DE PRETAMO	m3	1,386.15	88.65	122,882.25	845.50	61.00%	0.00	0.00	0.00%	845.50	61.00%	540.65	47,928.67	39.00%	
01.05.16	CORTE MASIVO	m3	1,425.31	3.82	5,444.68	853.15	59.86%	0.00	0.00	0.00%	853.15	59.86%	572.16	2,185.65	40.14%	
01.05.17	ELIMINACION DE MATERIAL EXCEDENTE	m3	1,781.64	8.72	15,535.87	1,066.4400	59.86%	0.00	0.00	0.00%	1,066.44	59.86%	715.20	6,236.51	40.14%	
01.05.18	ELIMINACION DE MATERIAL EXCEDENTE DE ROCA CORAZA EXISTENTE DE 3 A 4 TON	m3	295.04	90.28	26,634.96	205.0000	69.49%	0.00	0.00	0.00%	205.00	69.49%	90.04	8,127.56	30.51%	
	COSTO DIRECTO					947,186.52	80.51%	47,334.02	4.02%		994,520.54	84.54%		181,930.16	15.46%	
	GASTOS GENERALES UTILIDAD		1.0177324%			9,639.82		481.73			10,121.55			1,851.56		
	SUB TOTAL		2.3108195%			21,185.65		1,093.80			22,981.57			4,204.08		
	IGV 18%		18.00%			1,215,609.50		48,909.55			1,027,623.66			187,985.80		
	PRESUPUESTO TOTAL					218,809.71		8,803.72			184,972.26			33,837.44		
						1,434,419.21		57,713.27			1,212,595.92			221,823.24		



CONSORCIO MARITIMO DEL NORTE
RAUL ROSAS DE LA CRUZ
ING. RESIDENTE
CIP 51154

000020

REAJUSTES



VALORIZACIÓN N° 02 DEL ADICIONAL N° 1 DE TERRAPLEN Y ENROCADO DE PROTECCION (PRECIOS UNITARIOS)



Contrato N° 024-2017- FONDEPES Ejecución de la Obra: MEJORAMIENTO DE LOS SERVICIOS DEL DESEMBARCADERO PESQUERO ARTESANAL DE HUACHO, REGION LIMA, PROVINCIA DE HUAURA, DISTRITO DE HUACHO



OBRA: MEJORAMIENTO DE LOS SERVICIOS DEL DESEMBARCADERO PESQUERO ARTESANAL DE HUACHO, REGION LIMA, PROVINCIA DE HUAURA, DISTRITO DE HUACHO
 PROP: FONDEPES
 CONT: CONSORCIO MARITIMO DEL NORTE
 SUP: CESEL

FORMULA POLINOMICA N° 01: ADICIONAL N° 01

CUADRO DE REINTEGROS

MES	VAL N°	PROGRAMADO				EJECUTADO				Reajuste Reconocido	
		Valorización Programada	Valorización Programada Acumulada	"K" del Mes		Valorización Ejecutada	Valorización Ejecutada Acumulada	"K" del Mes			Reajuste Ejecutado Acumulado
				Mes	K			Mes	K		
dic-2017	01			dic-2017	1.0021	S/. 978,714.11	S/. 978,714.11	dic-2017	1.0021	S/. 2,012.52	S/. 2,012.52
ene-2018	02			dic-2017	1.0021	S/. 48,909.55	S/. 1,027,623.66	dic-2017	1.0021	100.57	S/. 2,113.09
feb-2018	03										
mar-2018	04										
TOTAL			S/. 0.00			S/. 1,027,623.66				2,113.09	S/. 0.00

Acumulado Total	2,113.09
Acumulado Anterior	-468.75
Reintegro del mes	2,581.84



CONSORCIO MARITIMO DEL NORTE

RAUL ROSAS DE LA CRUZ
 ING. RESIDENTE
 CIP 81115

000018

FORMULA POLINÓMICA



VALORIZACIÓN Nº 02 DEL ADICIONAL Nº 4 DE TERRAPLEN Y ENROCADO DE PROTECCION (PRECIOS UNITARIOS)

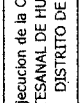

Contrato Nº 024-2017- FONDERES Ejecución de la Obra: MEJORAMIENTO DE LOS SERVICIOS DEL DESEMBARCADERO PESQUERO ARTESANAL DE HUACHO, REGION LIMA, PROVINCIA DE HUAYRA, DISTRITO DE HUACHO



MEJORAMIENTO DE LOS SERVICIOS DEL DESEMBARCADERO PESQUERO ARTESANAL DE HUACHO, REGION LIMA, PROVINCIA DE HUAYRA, DISTRITO DE HUACHO

CESEL INGENIEROS

Fórmula Polinómica

Presupuesto
 MEJORAMIENTO DE LOS SERVICIOS DEL DESEMBARCADERO PESQUERO ARTESANAL DE HUACHO, REGION LIMA, PROVINCIA DE HUAYRA, DISTRITO DE HUACHO
Fecha Presupuesto 20/04/2017
Propietario: FONDERES
Contratista: CONSORCIO MARITIMO DEL NORTE
Supervisión: CESEL

Formula : ADICIONAL Nº 01
 $k = 0.403 * (IMr / IMo) + 0.546 * (Mr / Mo) + 0.051 * (Pr / Po)$

Área Geográfica: 2

Monomio	Factor	Simbol o	Indice	Descripción	abr-17		nov-17		dic-17		ene-18		feb-18		mar-18		Val. 8		Val. 9	
					IU	COEFIC	IU	COEFIC	IU	COEFIC	IU	COEFIC	IU	COEFIC	IU	COEFIC	IU	COEFIC	IU	COEFIC
1	0.403	M	39	MANO DE OBRA MAQUINARIA Y EQUIPO IMPORTADO	443.37	0.403	441.61	0.401	442.30	0.402	-	-	-	-	-	-	-	-	-	-
2	0.546	M	49	CEMENTO PORTLAND TIPO V	292.48	0.546	292.27	0.546	293.24	0.547	-	-	-	-	-	-	-	-	-	
3	0.051	C	53	Kr =	692.10	0.051	712.63	0.053	713.95	0.053	-	-	-	-	-	-	-	-	-	
1.000						1.000	1.000	1.000	1.002	1.002	0.000	0.000	0.000	0.000	0.000	0.000	0.000	0.000	0.000	



CONSORCIO MARITIMO DEL NORTE
 RAUL R. BASAS DE LA CRUZ
 ING. RESIDENTE
 C.I.P. 311154

000015

METRADOS EJECUTADOS

**VALORIZACIÓN N° 02 DEL ADICIONAL
N°1 DE TERRAPLEN Y ENROCADO DE
PROTECCION (PRECIOS UNITARIOS)**

 Contrato N° 024-2017- FONDEPES
 Ejecución de la Obra: MEJORAMIENTO DE
 LOS SERVICIOS DEL DESEMBARCADERO
 PESQUERO ARTESANAL DE
 HUACHO, REGION LIMA, PROVINCIA DE
 HUAURA, DISTRITO DE HUACHO

CESEL
INGENIEROS

 OBRA: MEJORAMIENTO DE LOS SERVICIOS DEL DESEMBARCADERO PESQUERO ARTESANAL DE HUACHO, REGION LIMA, PROVINCIA DE HUAURA, DISTRITO DE HUACHO
 SUB PRES ADICIONAL N°1 DE TERRAPLEN Y ENROCADO DE PROTECCION
 PROP. FONDEPES
 CONT. CONSORCIO MARITIMO DEL NORTE
 SUP. CESEL

ITEM	DESCRIPCION	PRESUPUESTO			VAL. ACUM. ANTERIOR		VAL. ACTUAL		VAL. ACUM. ACTUAL		SALDOS	
		Und.	Metrado	Parcial (S/.)	Metrado	%	Metrado	%	Metrado	%	Metrado	%
1.05	TERRAPLEN Y ENROCADO DE PROTECCION											
01.05.01	CORTE DE MATERIAL ARENA EN UNA DE ENROCADO	m3	2,320.41	5,870.63	98.17	4.23%	219.28	9.45%	317.45	13.68%	2,002.96	86.32%
01.05.02	ELIMINACION DE MATERIAL ARENA EN UNA DE ENROCADO	m3	2,900.51	22,391.93	122.71	4.23%	219.28	7.56%	341.99	11.79%	2,558.52	88.21%
01.05.03	SUMINISTRO Y COLOCACION DE ROCA FILTRO >A 50KG	m3	941.88	117,961.00	519.93	55.20%	360.00	38.22%	879.93	93.42%	61.95	6.58%
01.05.04	SUMINISTRO Y COLOCACION DE ROCA	m3	403.09	106,523.35	380.00	94.27%	0.00%	380.00	94.27%	23.09	5.73%	
01.05.09	COLOCADO DE ROCA FILTRO	m3	737.59	55,097.97	720.00	97.62%	0.00%	720.00	97.62%	17.59	2.38%	
01.05.10	COLOCADO DE ROCA INTERMEDIA	m3	997.52	89,417.69	364.45	36.54%	0.00%	364.45	36.54%	633.07	63.46%	
01.05.11	COLOCADO DE ROCA CORAZA	m3	1,657.82	148,606.98	1,555.06	93.80%	0.00%	1,555.06	93.80%	102.76	6.20%	
01.05.12	REMOCION, SELECCION Y ACOPIO DE ROCA FILTRO DE ENROCADO EXISTENTE	m3	737.59	65,947.92	715.00	96.94%	0.00%	715.00	96.94%	22.59	3.06%	
01.05.13	REMOCION, SELECCION Y ACOPIO DE ROCA INTERMEDIA DE ENROCADO	m3	2,655.34	347,849.54	2,595.00	97.73%	0.00%	2,595.00	97.73%	60.34	2.27%	
01.05.14	REMOCION, SELECCION Y ACOPIO DE ROCA CORAZA DE ENROCADO EXISTENTE	m3	295.04	46,285.93	285.00	96.60%	0.00%	285.00	96.60%	10.04	3.40%	
01.05.15	RELLENO MASIVO CON MATERIAL DE PRESTAMO	m3	1,386.15	122,882.25	845.50	61.00%	0.00%	845.50	61.00%	540.65	39.00%	
01.05.16	CORTE MASIVO	m3	1,425.31	5,444.68	853.15	59.86%	0.00%	853.15	59.86%	572.16	40.14%	
01.05.17	ELIMINACION DE MATERIAL EXCEDENTE	m3	1,781.64	15,535.87	1,066.4400	59.86%	0.00%	1,066.44	59.86%	715.20	40.14%	
01.05.18	ELIMINACION DE MATERIAL EXCEDENTE DE ROCA CORAZA EXISTENTE DE 3 A 4	m3	295.04	26,634.96	205.0000	69.49%	0.00%	205.00	69.49%	90.04	30.51%	

CONSORCIO MARITIMO DEL NORTE

 RAUL R. ROSAS DE LA CRUZ
 ING. RESIDENTE
 CIP 51154

000013

SUSTENTACION DE METRADOS

ITEM PARTIDA
 01.05 TERRAPLEN Y ENROCADO DE PROTECCION
 01.05.01 CORTE DE MATERIAL ARENA EN UÑA DE ENROCADO

219.28

M3

Descripción	Progresivas	N° Veces	Cantidad	Area	Largo	Ancho	Altura	Parcial
CORTE DE MATERIAL ARENA EN UÑA DE ENROCADO	CORTE	1.00	1.00					0.00 m3
	CORTE	1.00	1.00					0.00 m3
	CORTE	1.00	1.00					0.00 m3
	CORTE	1.00	1.00					0.00 m3
	CORTE	1.00	1.00					0.00 m3
	CORTE							219.28 m3
	Progresiva 0+100	1.00	1.00	13.46				0.00
	Progresiva 0+102	1.00	1.00	16.60				8.11
	Progresiva 0+104	1.00	1.00	17.96				8.99
	Progresiva 0+106	1.00	1.00	17.77				9.40
	Progresiva 0+108	1.00	1.00	17.32				9.19
	Progresiva 0+110	1.00	1.00	17.14				9.10
	Progresiva 0+112	1.00	1.00	14.80				9.04
	Progresiva 0+114	1.00	1.00	14.12				8.77
	Progresiva 0+116	1.00	1.00	11.37				7.92
	Progresiva 0+118	1.00	1.00	7.52				6.07
	Progresiva 0+120	1.00	1.00	16.50				7.96
	Progresiva 0+122	1.00	1.00	16.91				10.17
	Progresiva 0+124	1.00	1.00	16.86				7.76
	Progresiva 0+126	1.00	1.00	7.44				5.58
	Progresiva 0+128	1.00	1.00	7.49				3.43
	Progresiva 0+130	1.00	1.00	8.70				3.72
	Progresiva 0+132	1.00	1.00	13.53				5.11
	Progresiva 0+134	1.00	1.00	19.28				7.54
	Progresiva 0+136	1.00	1.00	22.46				9.59
	Progresiva 0+138	1.00	1.00	18.73				9.46
	Progresiva 0+140	1.00	1.00	26.98				10.50
	Progresiva 0+142	1.00	1.00	27.09				12.42
	Progresiva 0+144	1.00	1.00	24.88				11.94
	Progresiva 0+146	1.00	1.00	22.44				10.87
	Progresiva 0+148	1.00	1.00	20.12				9.78
	Progresiva 0+150	1.00	1.00	17.47				8.63
	Progresiva 0+152	1.00	1.00	18.50				8.26

Metrado Acumulado Actual	219.28
Metrado Acumulado Anterior	0.00
Metrado Actual	219.28

CONSORCIO MARITIMO DEL NORTE

RAUL R. ROSAS DE LA CRUZ
 ING. RESIDENTE
 CIF 51754

000012

ITEM PARTIDA
01.05.02 ELIMINACION DE MATERIAL ARENA EN UÑA DE ENROCADO

219.28

M3

Descripción	Progresivas	N° Veces	Cantidad	Area	Largo	Ancho	Esponjamiento	Parcial
	ELIMINACION	1.00	1.00					0.00 m3
	ELIMINACION	1.00	1.00					0.00 m3
	ELIMINACION	1.00	1.00					0.00 m3
	ELIMINACION	1.00	1.00					0.00 m3
	ELIMINACION							219.28 m3
ELIMINACION DE MATERIAL	Progresiva 0+100	1.00	1.00	13.46			1.00	0.00
	Progresiva 0+102	1.00	1.00	16.60			1.00	7.54
	Progresiva 0+104	1.00	1.00	17.96			1.00	8.66
	Progresiva 0+106	1.00	1.00	17.77			1.00	8.96
	Progresiva 0+108	1.00	1.00	17.32			1.00	8.80
	Progresiva 0+110	1.00	1.00	17.14			1.00	8.64
	Progresiva 0+112	1.00	1.00	14.80			1.00	8.01
	Progresiva 0+114	1.00	1.00	14.12			1.00	7.25
	Progresiva 0+116	1.00	1.00	11.37			1.00	6.39
	Progresiva 0+118	1.00	1.00	7.52			1.00	4.73
	Progresiva 0+120	1.00	1.00	16.50			1.00	6.02
	Progresiva 0+122	1.00	1.00	16.91			1.00	8.37
	Progresiva 0+124	1.00	1.00	16.86			1.00	8.46
	Progresiva 0+126	1.00	1.00	7.44			1.00	6.09
	Progresiva 0+128	1.00	1.00	7.49			1.00	3.74
	Progresiva 0+130	1.00	1.00	8.70			1.00	4.06
	Progresiva 0+132	1.00	1.00	13.53			1.00	5.57
	Progresiva 0+134	1.00	1.00	19.28			1.00	8.22
	Progresiva 0+136	1.00	1.00	22.46			1.00	10.46
	Progresiva 0+138	1.00	1.00	18.73			1.00	10.32
Progresiva 0+140	1.00	1.00	26.98			1.00	11.46	
Progresiva 0+142	1.00	1.00	27.09			1.00	13.55	
Progresiva 0+144	1.00	1.00	24.88			1.00	13.03	
Progresiva 0+146	1.00	1.00	22.44			1.00	11.86	
Progresiva 0+148	1.00	1.00	20.12			1.00	10.67	
Progresiva 0+150	1.00	1.00	17.47			1.00	9.42	
Progresiva 0+152	1.00	1.00	18.50			1.00	9.02	

Metrado Acumulado Actual	219.28
Metrado Acumulado Anterior	0.00
Metrado Actual	219.28

CONSORCIO MARITIMO DEL NORTE

RAUL ROSAS DE LA CRUZ
ING. RESIDENTE
CIF 51154

000011

ITEM PARTIDA
01.05.03 SUMINISTRO Y COLOCACION DE ROCA FILTRO >A 50KG

360.00

M3

Descripción	Progresivas	N° Veces	Cantidad	Area	Largo	Ancho	Altura	Parcial
SUMINISTRO Y COLOCACION DE ROCA FILTRO	CORTE	1.00	1.00					0.00 m3
	CORTE	1.00	1.00					0.00 m3
	CORTE	1.00	1.00					0.00 m3
	CORTE	1.00	1.00					0.00 m3
	CORTE	1.00	1.00					0.00 m3
	CORTE							360.00 m3
	Progresiva 0+100	1.00	1.00					51.43
	Progresiva 0+110	1.00	1.00					51.43
	Progresiva 0+120	1.00	1.00					51.43
	Progresiva 0+130	1.00	1.00					51.43
	Progresiva 0+140	1.00	1.00					51.43
	Progresiva 0+150	1.00	1.00					51.43
	Progresiva 0+152	1.00	1.00					51.43

Metrado Acumulado Actual	360.00
Metrado Acumulado Anterior	0.00
Metrado Actual	360.00

CONSORCIO MARITIMO DEL NORTE

Rosales
RAUL ROSALES DE LA CRUZ
ING. RESIDENTE
CIF 51164

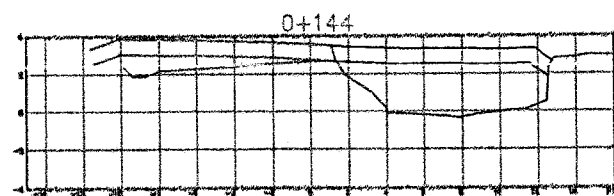
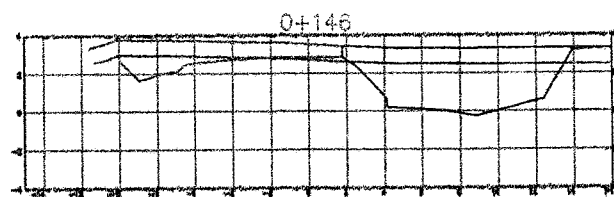
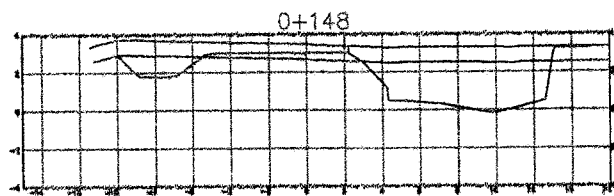
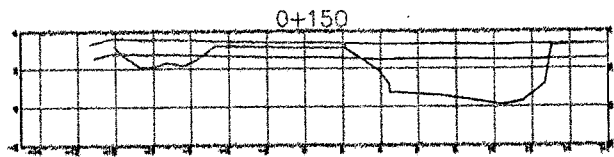
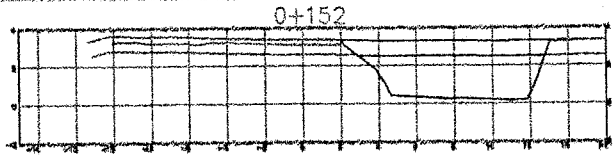
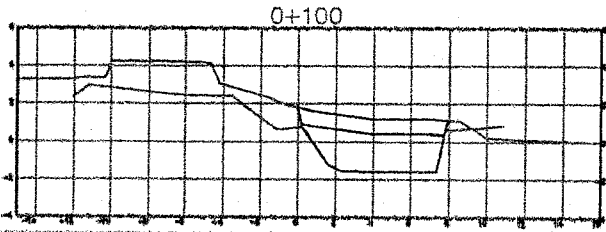
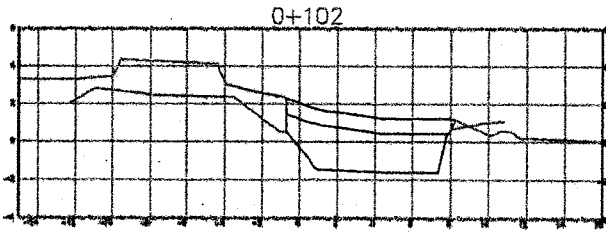
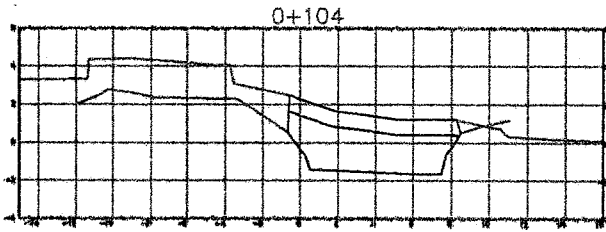
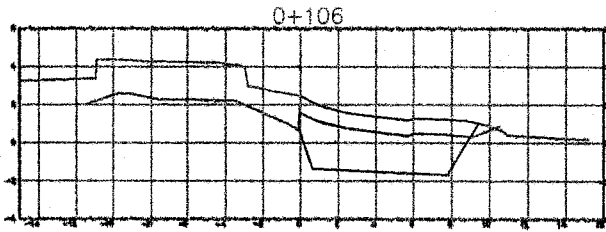
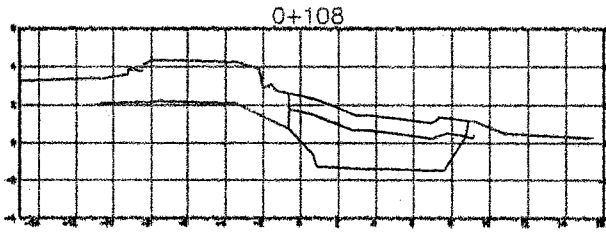
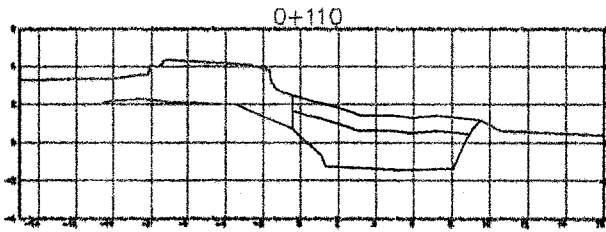
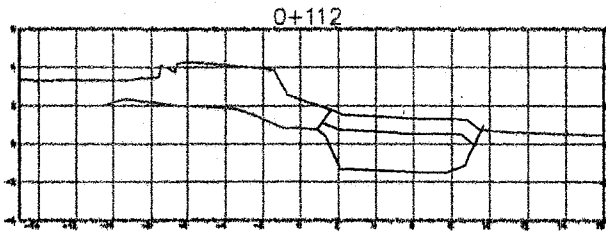
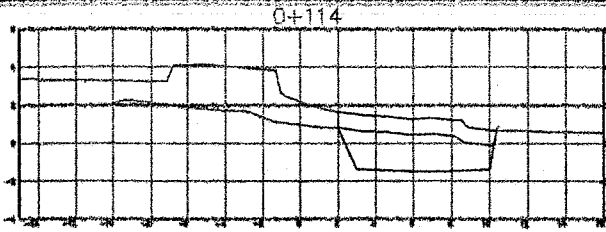

CONSORCIO MARITIMO DEL NORTE

RAUL R. ROSAS DE LA CRUZ
ING. RESIDENTE
CIP 51154

LEYENDA

SÍMBOLO	DESCRIPCIÓN
—	SECCION DE CORTE DE ARENA EN URA
—	SECCION DE REMOCION DE ENROCADO EXISTENTE
—	TERRENO NATURAL EXISTENTE

MARITIMO DEL NORTE

"SQUERO ARTESANAL DE HUACHO, REGION
ISTMO DE HUACHO"

DIST.
HUACHO

ITE

LA

INDICADA

FECHA

NOVIEMBRE, 2017

RESPONSABLE:

REVISADO:

APROBADO:

CUE-01

000009

PROCOLOS

		REGISTRO			OP-FT-12-H	
		CONTROL DE CALIDAD			Revisión: 0	
		REPORTE DE CORTE			Fecha: 28-11-2017	
					Página: 1 de 1	
NOMBRE DEL PROYECTO:		MEJORAMIENTO INTEGRAL DEL DPA DE HUACHO			N° CORRELATIVO:	
CLIENTE:		FONDO NACIONAL DE DESARROLLO PESQUERO - FONDEPES			FECHA INICIO:	
PLANO REF.: CUE-01		FRENTE:	SECTOR: 5	AREA O TORRE:		
DESCRIPCION DEL TRABAJO: Corte de material arena en año de enrocado.						
TIPO DE EXCAVACION:						
		Excavación Masiva <input type="checkbox"/>		Excavación Localizada <input checked="" type="checkbox"/>		
ITEM	DESCRIPCION DE ACTIVIDADES	SI	NO	N.A.	OBSERVACIONES	
1	Revisión de planos y especificaciones	/				
2	Autorización de Corte (*)	/				
3	Análisis de Trabajo Seguro (ATS)	/				
4	Verificación Topográfica	/			Prot. Ref.:	
5	Ubicación de Interferencias (**)		/			
6	Perfilado de taludes		/			
7	Sobreexcavación		/		h (m):	
8	Compactación de fondo de excavación (1)		/			
9	Conformidad de niveles de supervisión	/				
(*) Autorizado por el Cliente y/o la Supervisión						
(**) La excavación en zona de Interferencias debe realizarse en forma manual y de acuerdo a los Planos existentes.						
DATOS DE CAMPO:						
- Progresivas:		0+140 a 0+152		(**)		
- Nivel de terreno (Previo a Remover):		3.40		- Interferencia: _____		
- Nivel final de Remoción (Según planos):		-0.15 a -0.05		_____		
- Nivel final de Remoción (Según campo):		-0.20, 0.23, 0.18		_____		
- PLANO Y ESQUEMA		SI <input checked="" type="checkbox"/>	NO <input type="checkbox"/>			
ADJUNTO:						
OBSERVACIONES						
<hr/> <hr/> <hr/> <hr/> <hr/> <hr/> <hr/> <hr/> <hr/> <hr/>						
ELABORADO POR: (PRODUCCIÓN)		REVISADO POR: (CALIDAD)		APROBADO(*) POR: (SUPERVISIÓN)		
Firma:		Firma:		Firma:		
Cargo:		Cargo:		Cargo:	TOPOGRAFO	
Nombre:		Nombre:		Nombre:	Raul Sanchez	
Fecha:		Fecha:		Fecha:	28-11-17	

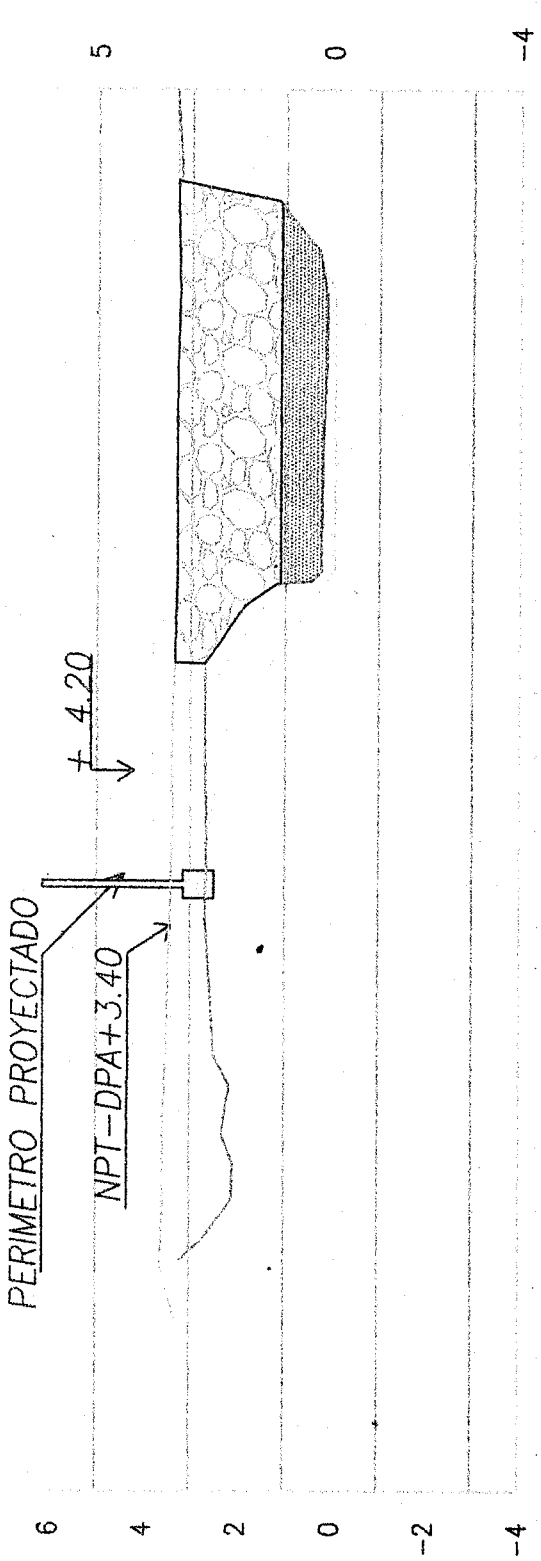

-15 -14 -13 -12 -11 -10 -9 -8 -7 -6 -5 -4 -3 -2 -1 0 1 2 3 4 5 6 7 8 9 10 11 12 13 14 15

0+152 SECCIÓN 0+152

LEYENDA	
SÍMBOLO	DESCRIPCIÓN
	REACCION DE ROCA
	MATERIAL (SRENA)

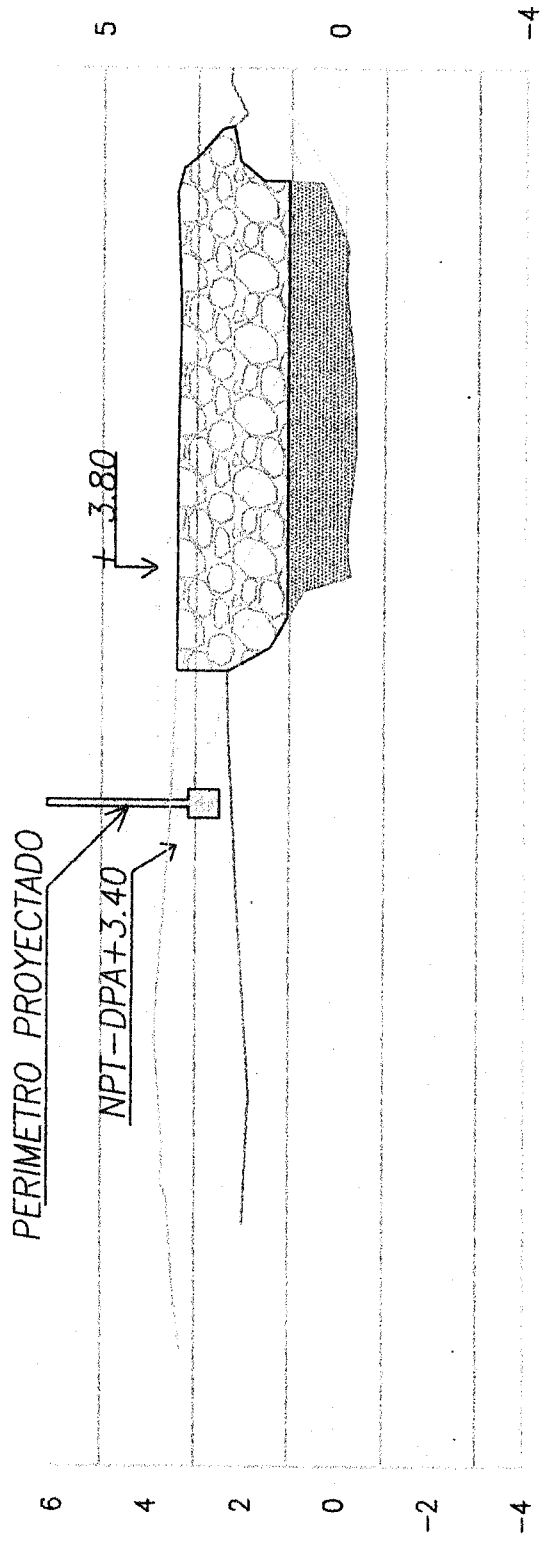

-15 -14 -13 -12 -11 -10 -9 -8 -7 -6 -5 -4 -3 -2 -1 0 1 2 3 4 5 6 7 8 9 10 11 12 13 14 15

0+140 SECCIÓN 0+140

000006

INDICES UNIFICADOS

Cód.	1	2	3	4	5	6	Cód.	1	2	3	4	5	6
65	244,12	244,12	244,12	244,12	244,12	244,12	60	295,99	295,99	295,99	295,99	295,99	295,99
69	389,45	327,82	428,87	488,52	269,39	451,51	62	466,21	466,21	466,21	466,21	466,21	466,21
71	644,62	644,62	644,62	644,62	644,62	644,62	64	344,11	344,11	344,11	344,11	344,11	344,11
73	544,18	544,18	544,18	544,18	544,18	544,18	66	706,68	706,68	706,68	706,68	706,68	706,68
77	322,64	322,64	322,64	322,64	322,64	322,64	68	269,25	269,25	269,25	269,25	269,25	269,25
							70	218,25	218,25	218,25	218,25	218,25	218,25
							72	426,06	426,06	426,06	426,06	426,06	426,06
							78	483,99	483,99	483,99	483,99	483,99	483,99
							80	107,05	107,05	107,05	107,05	107,05	107,05

(*) Sin Producción

Nota: El cuadro incluye los índices unificados de código: 30, 34, 39, 47, 49 y 53, que fueron aprobados mediante Resolución Jefatural N° 002-2018-INEI.

Artículo 2.- Las Áreas Geográficas a que se refiere el artículo 1, comprende a los siguientes departamentos:

- Área 1 : Tumbes, Piura, Lambayeque, La Libertad, Cajamarca, Amazonas y San Martín
- Área 2 : Ancash, Lima, Provincia Constitucional del Callao e Ica
- Área 3 : Huánuco, Pasco, Junín, Huancavelica, Ayacucho y Ucayali
- Área 4 : Arequipa, Moquegua y Tacna
- Área 5 : Loreto
- Área 6 : Cusco, Puno, Apurímac y Madre de Dios.

Artículo 3.- Los Índices Unificados de Precios, corresponden a los materiales, equipos, herramientas, mano de obra y otros elementos e insumos de la construcción, agrupados por elementos similares y/o afines. En el caso de productos industriales, el precio utilizado es el de venta ex fábrica incluyendo los impuestos de ley y sin considerar fletes.

Regístrese y comuníquese.

FRANCISCO COSTA APONTE
Jefe (e)

1607988-1

Aprueban Factores de Reajuste aplicable a obras de edificación producidas en el mes de diciembre de 2017, correspondiente a las seis Áreas Geográficas para las Obras del Sector Privado

RESOLUCIÓN JEFATURAL N° 019-2018-INEI

Lima, 17 de enero de 2018

CONSIDERANDO:

Que, de acuerdo a lo dispuesto en la Novena Disposición Complementaria y Transitoria del Decreto Ley 25862, de 18.11.92, se declara en desactivación y disolución al Consejo de Reajuste de Precios de la Construcción;

Que, asimismo la Undécima Disposición Complementaria y Transitoria del referido Decreto Ley, dispone transferir al Instituto Nacional de Estadística e Informática (INEI) las funciones de elaboración de los Índices de los elementos que determinen el costo de las Obras;

Que, para uso del Sector Privado de la Construcción, deben elaborarse los Factores de Reajuste correspondientes a las obras de Edificación de las seis (6) Áreas Geográficas del país, aplicables a las obras en

actual ejecución, siempre que sus contratos no estipulen modalidad distinta de reajuste;

Que, para tal efecto, la Dirección Técnica de Indicadores Económicos ha elaborado el Informe N° 02-12-2017/DTIE, referido a los Factores de Reajuste para las Áreas Geográficas 1, 2, 3, 4, 5 y 6, correspondientes al período del 1 al 31 de Diciembre de 2017 y que cuenta con la conformidad de la Comisión Técnica para la Aprobación de los Índices Unificados de Precios de la Construcción, por lo que resulta necesario expedir la Resolución Jefatural pertinente, así como disponer su publicación en el diario oficial El Peruano, y;

Con las visiones de la Sub Jefatura de Estadística; de la Dirección Técnica de Indicadores Económicos y de la Oficina Técnica de Asesoría Jurídica; y;

En uso de las atribuciones conferidas por el artículo 6 del Decreto Legislativo N° 604, Ley de Organización y Funciones del Instituto Nacional de Estadística e Informática.

SE RESUELVE:

Artículo 1.- Aprobar los Factores de Reajuste que debe aplicarse a las obras de edificación, correspondiente a las seis (6) Áreas Geográficas para las Obras del Sector Privado, derivados de la variación de precios de todos los elementos que intervienen en el costo de dichas obras, producidas en el período del 1 al 31 de Diciembre de 2017, según se detalla en el cuadro siguiente:

ÁREAS GEOGRÁFICAS No.	OBRAS DE EDIFICACIÓN											
	Edificación de 1 y 2 Pisos			Edificación de 1 y 2 Pisos			Edificación de 3 y 4 Pisos			Edificación de 3 y 4 Pisos		
	(Terminada)			(Casco Vestido)			(Terminada)			(Casco Vestido)		
	M.O.	Resto Elem.	Total	M.O.	Resto Elem.	Total	M.O.	Resto Elem.	Total	M.O.	Resto Elem.	Total
1	1,0000	1,0022	1,0022	1,0000	1,0019	1,0019	1,0000	1,0034	1,0034	1,0000	1,0021	1,0021
2	1,0000	1,0027	1,0027	1,0000	1,0011	1,0011	1,0000	1,0033	1,0033	1,0000	1,0018	1,0018
3	1,0000	1,0014	1,0014	1,0000	1,0004	1,0004	1,0000	1,0025	1,0025	1,0000	1,0010	1,0010
4	1,0000	1,0031	1,0031	1,0000	1,0026	1,0026	1,0000	1,0040	1,0040	1,0000	1,0027	1,0027
5	1,0000	1,0030	1,0030	1,0000	1,0023	1,0023	1,0000	1,0040	1,0040	1,0000	1,0026	1,0026
6	1,0000	1,0031	1,0031	1,0000	1,0027	1,0027	1,0000	1,0041	1,0041	1,0000	1,0030	1,0030

000003

PANEL FOTOGRAFICO

“Mejoramiento Integral del Desembarcadero Pesquero Artesanal de Huacho,
Región Lima, Provincia de Huaura, Distrito de Huacho”



SUSTENTO FOTOGRAFICO – ADICIONA N°01

CONSORCIO MARITIMO DEL NORTE

Raul R. Rosas de la Cruz
RAUL R. ROSAS DE LA CRUZ
ING. RESIDENTE
CIR/3115

1. MUELLE ESPIGON

01.05.01 Corte de material arena en uña de enrocado

Foto N° 01: Corte de material arena en uña de enrocado



01.05.02 Eliminación de material arena en uña de enrocado

Foto N° 02: Eliminación de material arena en uña de enrocado

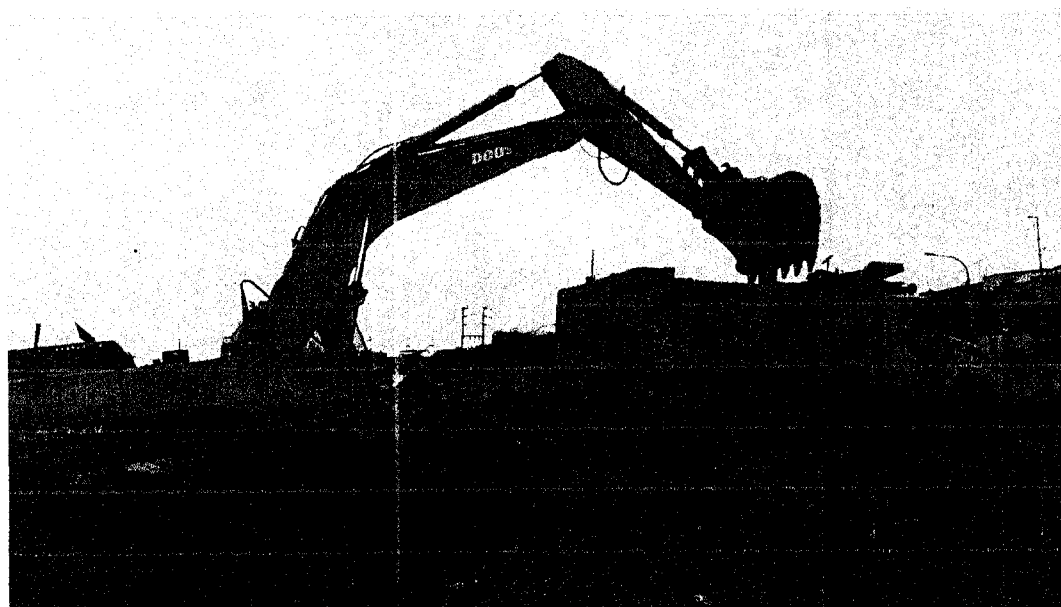

CONSORCIO MARITIMO DEL NORTE

RAUL R. RUAS DE LA CRUZ
ING. RESIDENTE
CIP 3416